



DOLL

Transportlösungen für den

SCHWERTRANSPORT

Semi-Sattelauflieger

BAUREIHEN

PLATTFORM-SATTELAUFLIEGER



Die Plattform-Baureihe ist besonders geeignet für den Transport langer, schwerer und sperriger Güter. Durch seine Ausziehbarkeit mit leicht gängigen Teleskopen kann das Fahrzeug unkompliziert an die Länge des Ladeguts angepasst werden und ist so universell im Fuhrpark einsetzbar.

SEMI-SATTELAUFLIEGER



Durch die umfangreichen Varianten und Optionen ist diese Baureihe sehr vielseitig und flexibel. Für fast alles, was hoch, schwer und breit ist, kann ein passendes Fahrzeug konfiguriert werden. Eine ideale Baureihe für die Transportlogistik und Bauunternehmen.

TIEFBETT-SATTELAUFLIEGER



Je höher das Ladegut, je schwerer die Fracht, desto mehr Ansprüche werden an das Transportfahrzeug gestellt. DOLL hat mit seiner Tiefbett-Baureihe die passende Lösung. Insbesondere in Verbindung mit dem DOLL panther-Fahrwerk können eine niedrigere Ladehöhe, ein großer Hub und eine ungewöhnliche Wendigkeit auch bei hohen Nutzlasten dargestellt werden.

NACHLÄUFER-KOMBINATIONEN



Der Nachläufer ist ein unschlagbar wirtschaftliches Fahrzeug zum Transport von langer, schwerer und selbsttragender Ladung, dazu bewährt und von ungewöhnlicher Langlebigkeit – eine unverzichtbare Ergänzung jedes Fuhrparks für Langmaterial (zum Beispiel für Windflügel oder Betonteile).

DER VIELSEITIGE

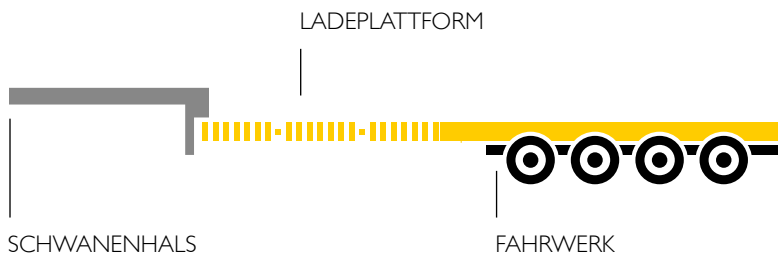

ACHSENANZAHL	bis 5
GESAMTGEWICHT	bis 85 t
NUTZLAST	bis 70 t
TELESKOPIERUNG	1-, 2- und 3-fach teleskopierbar, bis 35 m
LENKUNG	hydraulisch
ACHSENSYSTEM	konventionell oder DOLL panther

LADEGÜTER

- Baumaschinen (Hoch- und Tiefbau)
- Bauelemente
- Forst- und Agrarmaschinen
- Förder- und Brecheranlagen
- Industrie- und Windkraftanlagen
- Mining
- Kransysteme
- Schienenfahrzeuge

GRUNDMERKMALE

- Besonders geeignet für lange, breite und/oder hohe Güter
- 2–5 Achsen mit unterschiedlichen Achs- und Lenkungssystemen
- Nutzlastoptimierte Konstruktion
- Niedrige Ladehöhe
- Unterschiedliche Tiefbettvarianten
- Umfangreiches Rampenprogramm



TYPENÜBERSICHT

SCHWANENHALS

TECHNISCHE DETAILS

- Bauhöhe 210 mm, Sattellast 23–35 t
- Gerade oder schräg, fester Hals mit Zentralrahmen
- Außenliegender Hauptrahmen
- Bauhöhe 135 mm, Sattellast 18 t
- Fester Hals mit Zentralrahmen

LADEPLATTFORM

TECHNISCHE DETAILS

- Variable Länge der Plattform entsprechend den Transportaufgaben
- Ausgestaltung des Tiefbetts mit Rad- oder Baggermulden
- Niedrige Bauweise als Variante
- Umfangreiche Optionen zur Ladungssicherung und für Anbauteile
- Teleskopierung in einzelnen Stufen möglich
- Bolzen-Laschen-Kupplung zum Einhängen von Verlängerungsträgern

FAHRWERK

TECHNISCHE DETAILS

- 1–5 Achsen, hydraulisch gelenkt
- Achssysteme: VARIO mit Verbundlenkerachse oder mit DOLL-panther-System
- Hohe Manövrierbarkeit bei hydraulischer Achsschenkellenkung
- Bereifung: zwillingsbereift 17,5“

SCHWANENHALS



Zentralkasten-Schwanenhals



Segmenti-Schwanenhals



Schwarnierender Schwanenhals

LADEPLATTFORM

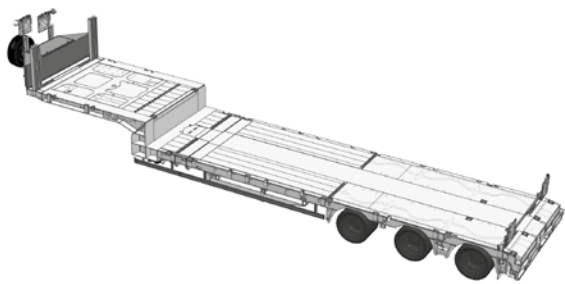

3-Achsen-Tiefbett-Sattelaufleger

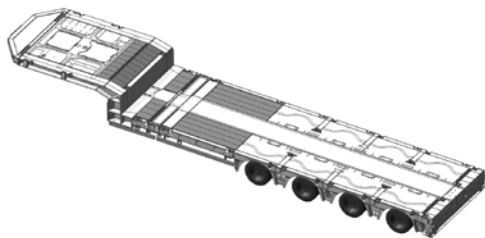

4-Achsen-Tiefbett-Sattelaufleger

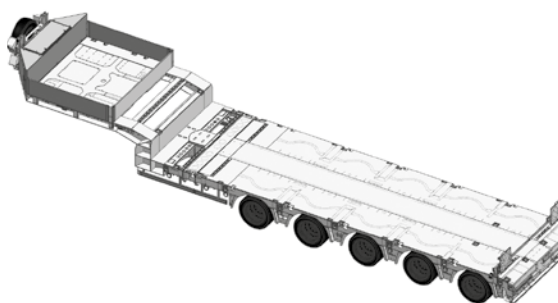

5-Achsen-Tiefbett-Sattelaufleger

FAHRWERK

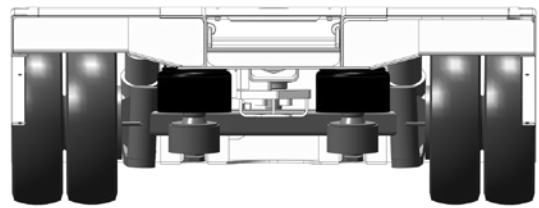

Fahrwerk, DOLL VARIO

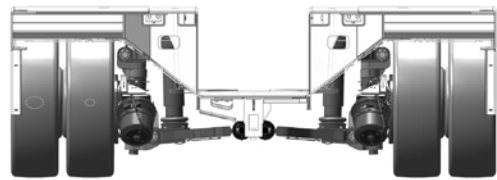

Fahrwerk, DOLL panther



AUSSTATTUNGS- VARIANTEN

Durch vielfältige Optionen kann ein DOLL-Sattelaufleger seines Einsatzzwecks konfiguriert werden.

I STIRNWAND-KONZEPT



Stirnwand mit Rungendepot außen



Stirnwand niedrige Höhe



Stirnwand als Werkzeugkiste



Stirnwand mit Werkzeugkiste und Rungendepot

STIRNWAND

- In unterschiedlichen Höhen
- Als Werkzeugkasten

SCHWANENHALS

- Integrierte Lenkungseinheit
- Integrierte CAN-Bus-Steuerung
- Unterschiedliche Sattelasten
- Unterschiedliche Überhänge

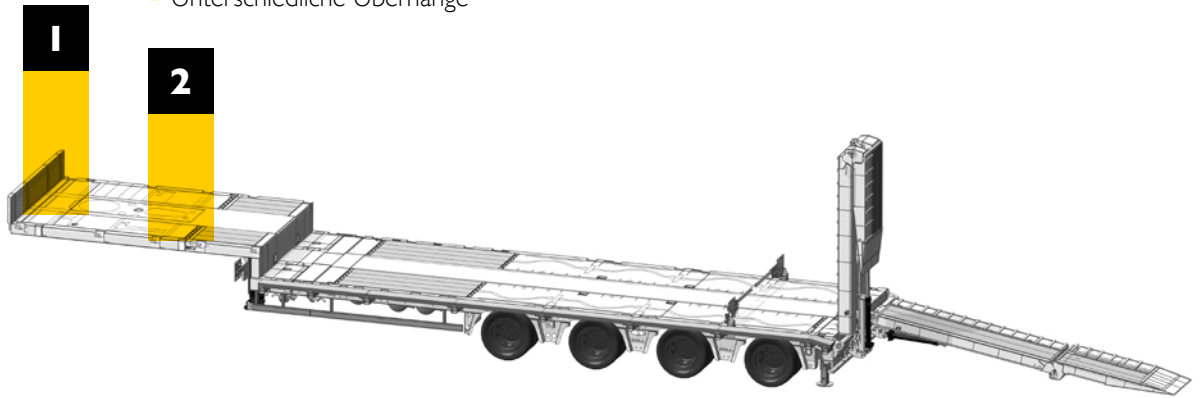

2 SCHWANENHALS



Schwanenhals außenliegender Hauptrahmen (Segment)



Schwanenhals Zentralrahmen



Bedienelemente DOLL tronic



Scharnierender Schwanenhals



Abfahrbarer Schwanenhals

BORDWANDAUFBAUTEN

- Unterschiedliche Stirn- und Bordwandaufbauten
- Verlastungsmöglichkeiten

3

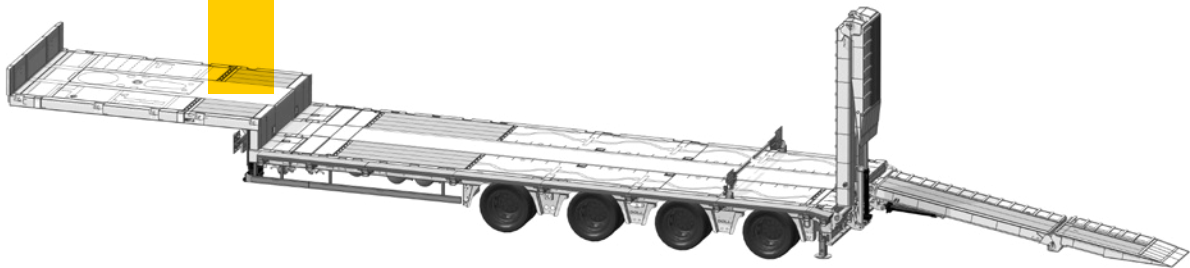

3 BORDWANDAUFBAUTEN



Bordwandaufbau abklappbar



Bordwandaufbau steckbar



Bordwandaufbau mit Werkzeugkiste

4 LADUNGSSICHERUNG



Auflagebock mit Spindelrungen

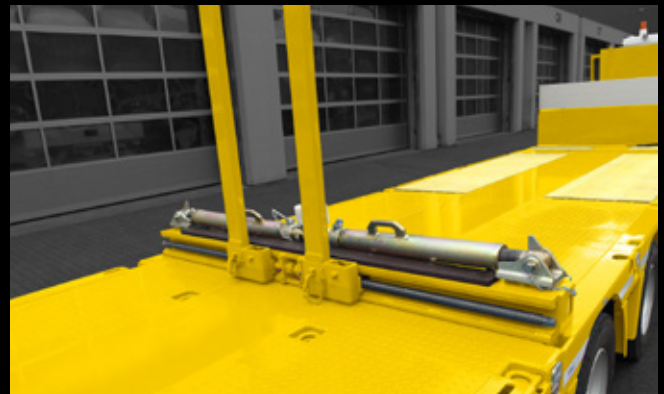

Schrägsprößen und Spindelrungen steckbar



Zurerring seitlich

LADUNGSSICHERUNG

- Verzurrpunkte und -ringe
- Rungen und Rasterleisten
- Auflageböcke
- Containerverriegelungen
- Ladungssicherungspakete
je nach Branche

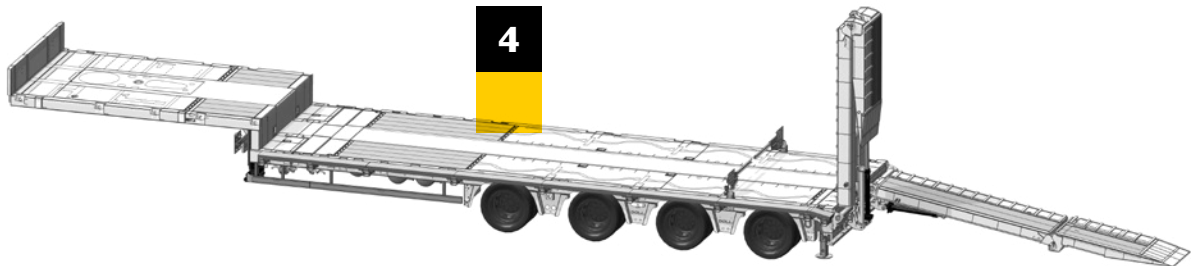

Ausgleichsbock

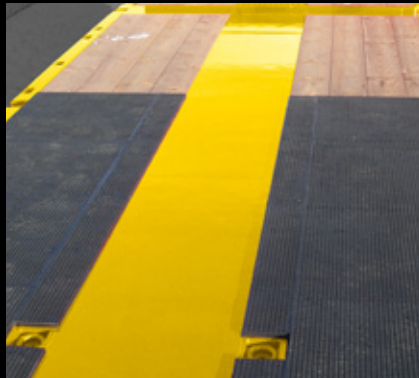

Gummi-Bodenbelag



Verzahnung im Außenrahmen



Auflagebock doppelt



Warnschild-Paket Laxo-Verriegelung



Verzurrpunkte



Rasterleiste



ISO-Containerverriegelung



Keil steckbar

ANBAUTEILE

- Rampenablagen
- Ablagen von Sicherheitseinrichtungen
- Staukonzepte je nach Branche

5

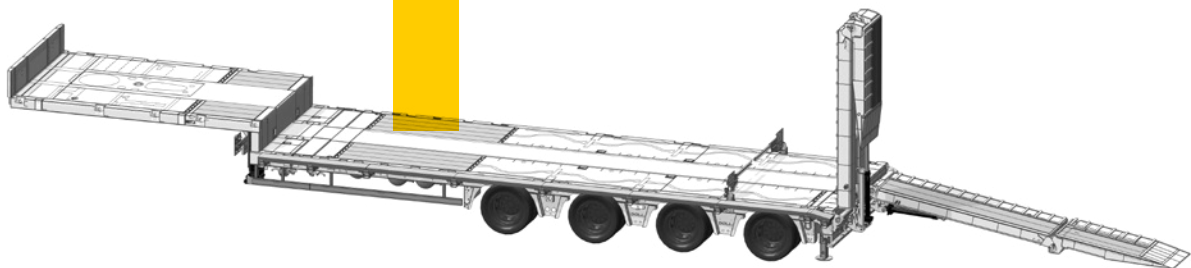

5 ANBAUTEILE



Ablage Auffahrrampe



Anlegerampe



Werkzeugkiste Edelstahl



Werkzeugkiste Stahl mit Gitterboden



Ablage für Anlegerampen



Werkzeugkiste doppelt



Stirnwand mit Werkzeugkiste und Reserverad

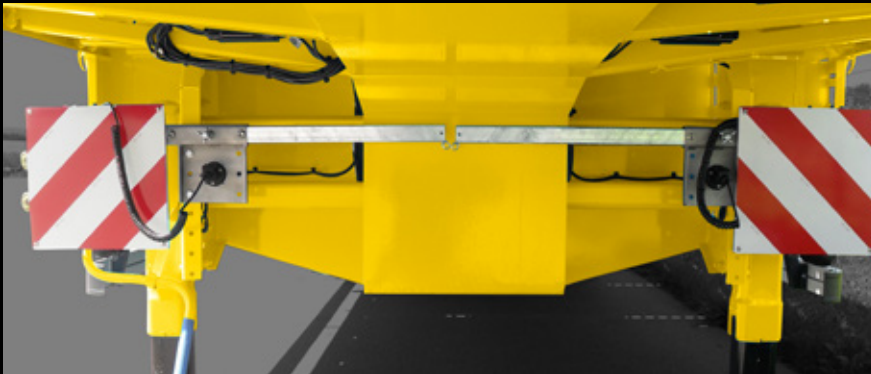

Warntafelhalterung



Warntafel



Mechanische Abstützung



Warnschild-Paket am Heck



Abstützung Heck



Fallstütze



Hatz-Dieselaggregat



TIEFBETT

- Anhebbares Tiefbett
- Unterschiedliche Ladeflächeverbreiterungen
- Abgesetzte Fahrflächen
- Radmulden mit unterschiedlichen Abdeckungen
- Zwischentische
- Radladerschräge

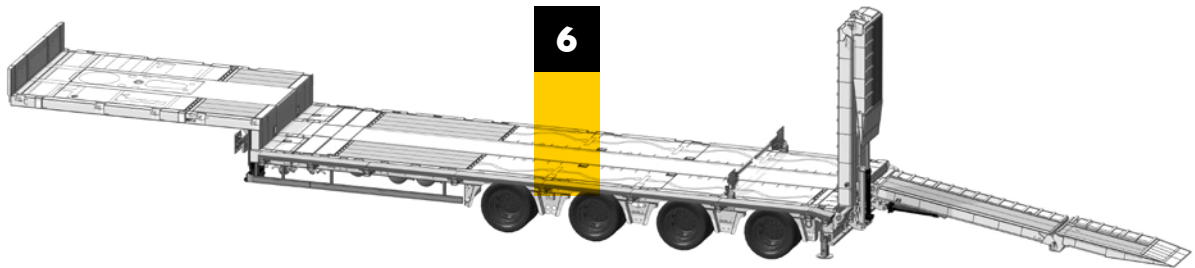

6 TIEFBETT



Abgesetzte Fahrfläche



Abgesetzte Fahrflächen



Radladerschräge



Radmulde mit Abdeckung



Radmulden mit und ohne Abdeckung



Radmulde mit Kletterleiste



Zwischentisch



Verbreiterungen Tiefbett



Baggermulde



Baggermulde



FAHRWERK

- 1 – 5 Achsen DOLL panther oder konventionelles VARIO-Fahrwerk
- Hydraulisch gelenkt
- Federung Luft oder hydraulisch
- Einspurhilfe

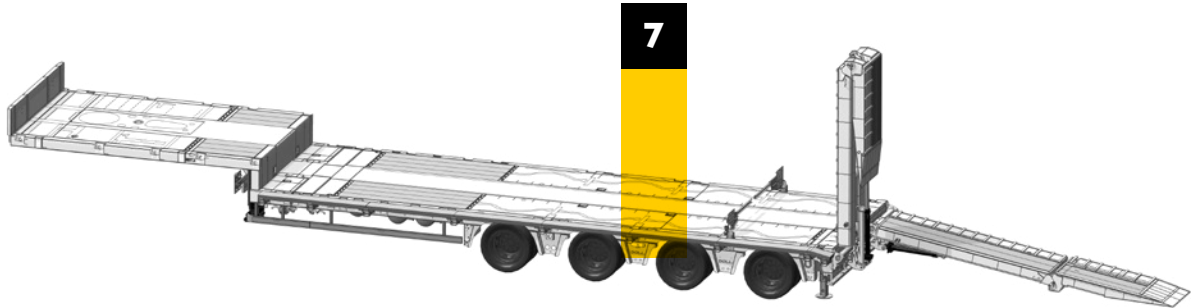

7 FAHRWERK

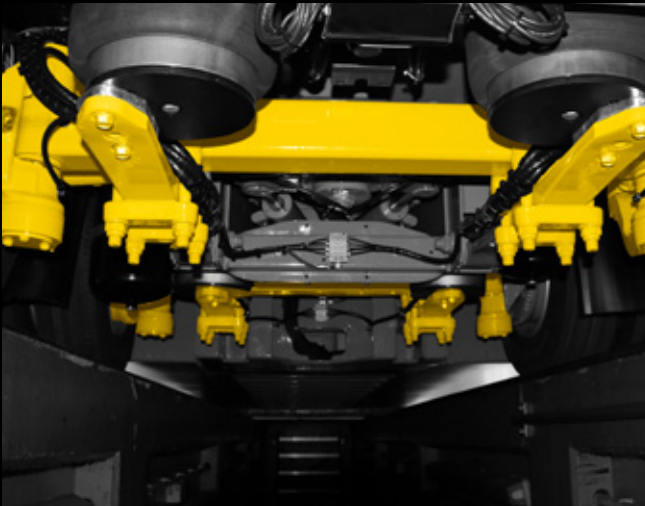

Fahrwerk VARIO

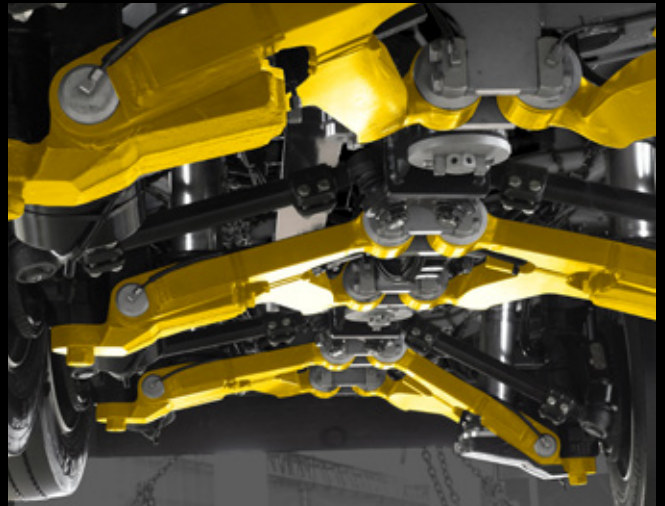

Fahrwerk panther



Funk-Sender und Empfänger universal



Steuerung DOLL tronic

RAMPENPROGRAMM

- Einfache und Doppelrampen mit unterschiedlicher Tragfähigkeit
 - Hydraulische Rampen
 - Hydraulische Verschiebbarkeit
- Unterschiedliche Rampenbeläge (Holz, Gummi, Kletterleiste, Gitterbelag – auch in Kombination)
 - Federheberampe

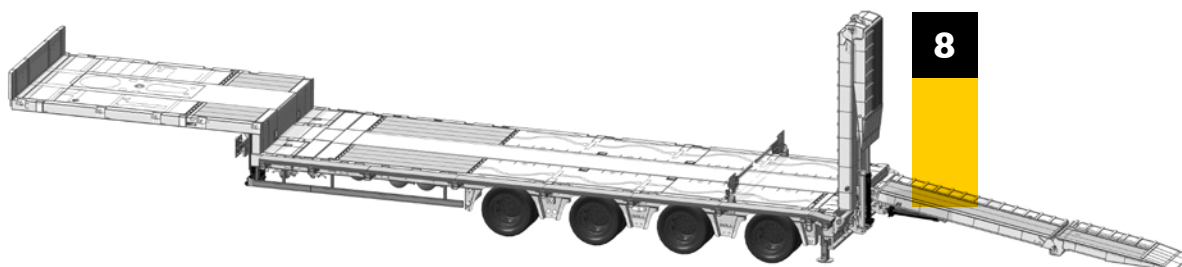

8 RAMPENPROGRAMM



Doppelrampe hydraulisch mit Gummibelag



Doppelrampe mit Kletterleiste hydraulisch verbreiterbar



Doppelrampe hydraulisch mit Gitterrostbelag



Einteilige Rampe, mechanisch verstellbar mit Holzboden

LENKPRINZIPIEN

LENKUNG IST VERTRAUENSACHE

Eine Lenkung bei einem Sattelaufleger bedeutet generell: besserer Kurvenlauf, größere Manövrierfähigkeit, geringerer Reifenverschleiß und weniger Zugkräfte auf den Rahmen. Die Lenkung wird insbesondere erforderlich, wenn Fahrzeuge eine Gesamtlänge von 20 Metern überschreiten.

Da bei DOLL alle Baureihen teleskopierbar sind und damit diese Grenze deutlich überschreiten, wird für alle Fahrzeugtypen die **passende Lenkung** angeboten.

Bei Lenkungen gibt es jedoch Qualitätsunterschiede. Schon seit vielen Jahren setzt DOLL seine **eigenen Lenkungen** ein – ausgereift in der Entwicklung und bewährt im Einsatz. Die DOLL-Lenkung ist ungewöhnlich **präzise**, wirkt **schnell** und **sehr direkt** auf die Lenkbewegungen im Zugfahrzeug. Das gibt dem Fahrer **Sicherheit** – er weiß, dass er sich auf seine DOLL-Lenkung verlassen kann.



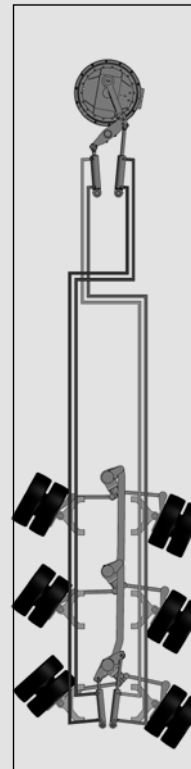

HYDRAULISCHE ACHSSCHENKELLENKUNG

Bei der hydraulischen Lenkung wird der Lenkeinschlag der Zugmaschine über Hydraulikzylinder im Schwanenhals an die Zylinder im Fahrwerk des Aufliegers übertragen. Der Einschlagswinkel wird anschließend über die Achsschenkel an die Achsen übertragen. Die hydraulische Lenkung sorgt für höchste Manövrierfähigkeit und ein ausgezeichnetes Fahrverhalten. Das redundante, zweikreisige Hydrauliksystem und die Möglichkeit der manuellen Nachsteuerbarkeit sorgen jederzeit für Sicherheit, auch in extremsten Fahrsituationen.



DOLL panther

Der **Alleskönner für den Schwertransport**: besonders belastbar, besonders stabil in der Spur, besonders wendig und geländegängig, besonders variabel im Einsatz, besonders langlebig. Mit geteilter Achse, hydraulischer Federung, **innovativer Einzelradaufhängung** und Niveauegleich.



DOLL panther

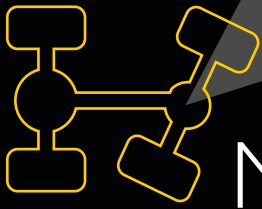

MAXIMALE FLEXIBILITÄT

- Universelles Einsatzspektrum: Durch die hohe Nutzlast und niedrige Ladehöhe ist der DOLL panther flexibel einsetzbar
- Ausstattungsoptionen sorgen für kundenspezifische Konfiguration
- Stabiles Fahrverhalten, auch bei niedriger Fahrhöhe sind hohe Schwerpunkte möglich
- Besondere Wendigkeit durch hohen Lenkeinschlag bis 55°
- Keine Seitenneigung durch Wasserwaagenfunktion
- Ladungsschonend durch optimierte Federung
- DOLL-5-Jahres-Garantie

MAXIMALE SICHERHEIT

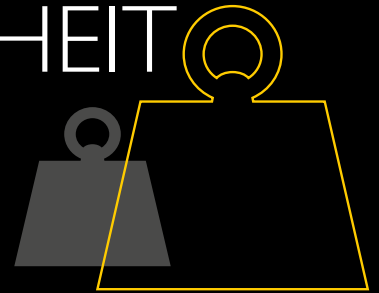

MAXIMALE RENTABILITÄT

Millionen von gefahrenen Kilometern bestätigen die niedrigen Betriebskosten:

- Geringer Verschleiß
- Niedrige Wartungskosten
- Zuverlässigkeit im Einsatz
- Hoher Wiederverkaufswert



EINFACHES, INNOVATIVES BEDIEN- UND STEUERUNGSSYSTEM

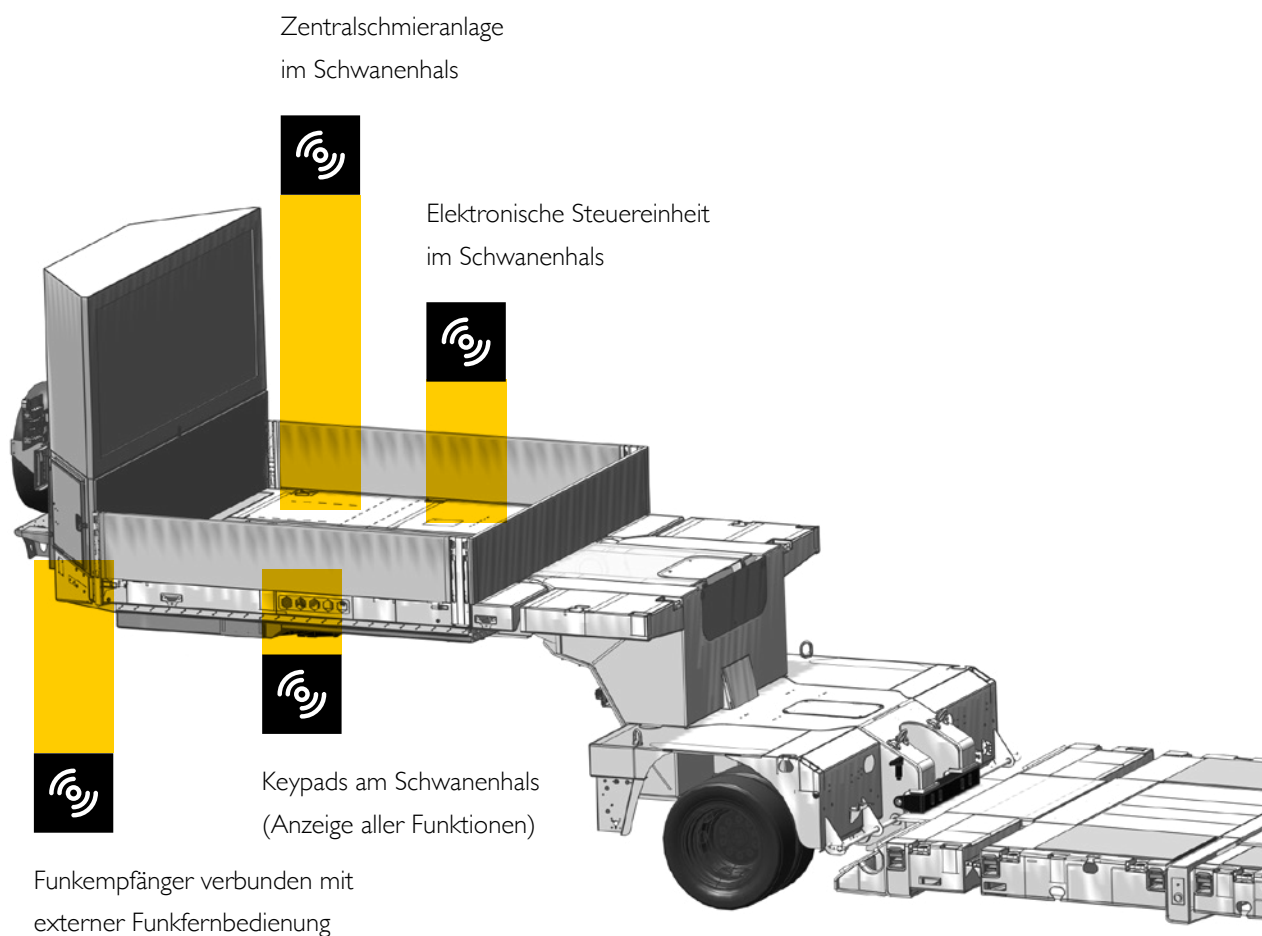

DOLL ist nicht nur bei der Fahrwerkstechnologie und bei Lenkungen führend – sondern auch bei der Bedienung seiner Fahrzeuge über die Elektronik.

Mit DOLL tronic hat DOLL erstmals in der Branche ein **elektronisches Bedien- und Steuerungssystem auf Funk-Basis** entwickelt. Das Herzstück der Entwicklung ist das dezentrale, rechnergestützte CAN-Bus-System. Damit lassen sich alle Trailer-Funktionen über verschiedene Bedienfelder am Auflieger

(Keypads) einfach und sicher bedienen. Die dafür erforderliche Funkfernsteuerung wurde speziell hierfür entwickelt und in das System eingebunden. Diese zentrale Steuerung aller Funktionen ist ein **deutlicher Handlingsvorteil** und bringt beim Be- und Entladen eine **erhebliche Zeitersparnis** mit sich.

DOLL tronic bedeutet: Bedienung aller Trailer-Funktionen über **Funkfernsteuerung** und/oder die **Keypads am Auflieger**.

VORTEILE

- Steuerung aller Funktionen des Trailers über Funk und visuelle Rückmeldung im Funkdisplay, menügeführtes Programm
- Die Bedienelemente sind als Keypads seitlich am Schwanenhals und am Heck angebracht, eindeutige und selbsterklärende Symbole ermöglichen die einfache und sichere Bedienung
- Die individuell im Werk vorprogrammierte Elektronik ist in einem robusten, wasserdichten Schaltkasten im Schwanenhals sicher und gut zugänglich eingebaut
- Die Bedienung der Rampen und die Überwachung der Zentralschmieranlage sind in das System integriert



Zentralschmieranlage im Hinterwagen

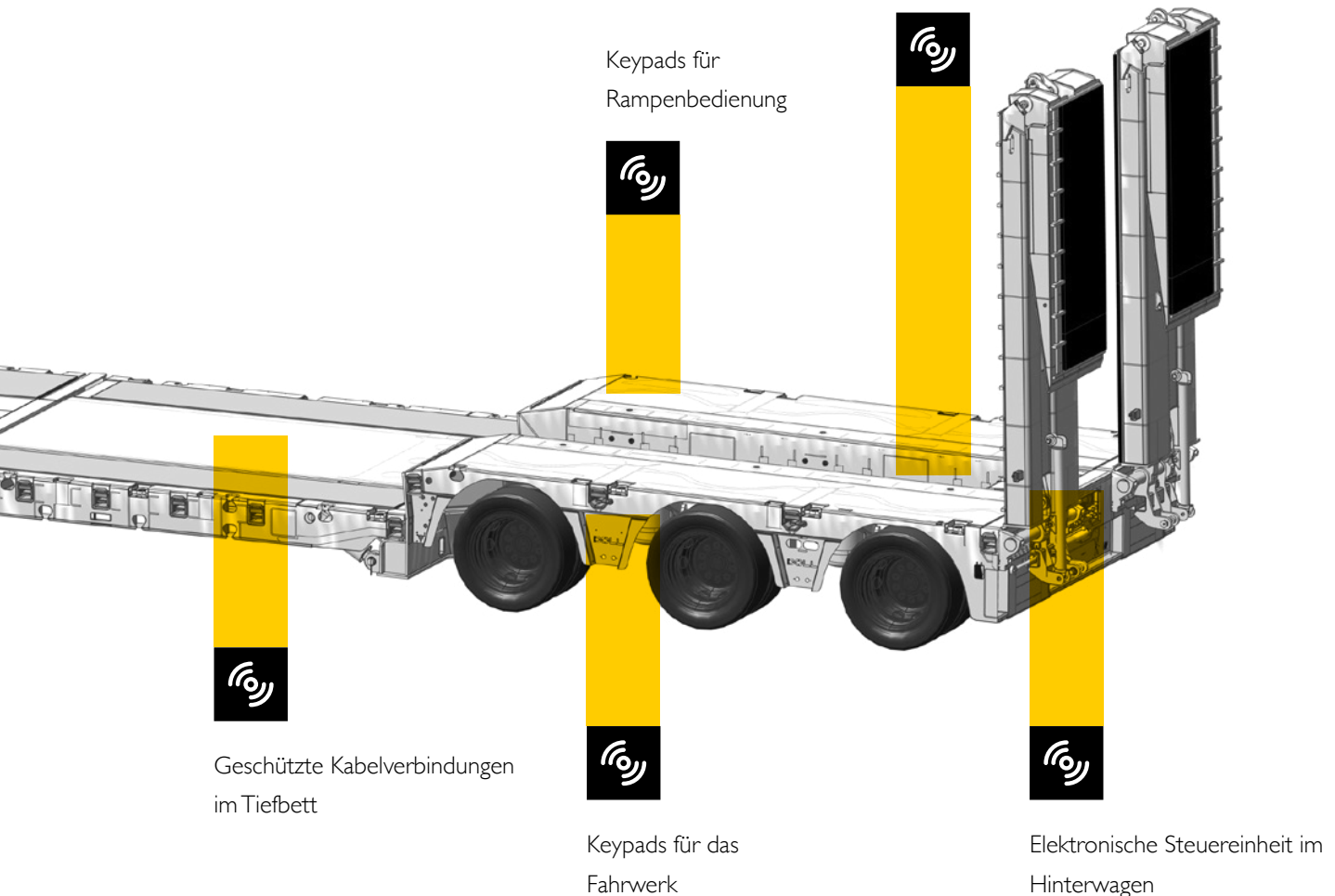

C3



C4

C5



DOLL Fahrzeugbau GmbH

Industriestr. 13 ■ 77728 Oppenau (Germany)

Tel.: +49 7804 49-0 ■ Fax: +49 7804 49-115

info@doll.eu ■ www.doll.eu